

販促用 卓上カレンダーケース カタログ

2027

卓上カレンダー

LINE UP CATALOG



●お問い合わせはこちらまで



■ Contents

プラ製ケース Plastic type

プラスチック製でしっかりとした安定性

[2ページ]

紙製ケース Paper type

紙製で組み立て式のリーズナブルなケース

[15ページ]

リング式タイプ Ring type

ベーシックな形状で人気のリング式タイプ

[20ページ]



プラ製ケース Plastic type

材質について

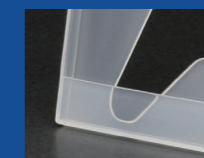

PP (ポリプロピレン)

耐久性に優れた軽くてソフトな素材

- ◎柔軟性があり衝撃に強く、封筒にそのまま入れても安心して発送が可能です。
- ◎透明性がやや低い素材です。

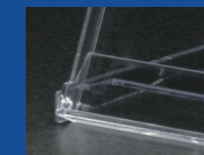

PS (ポリスチレン)

透明性に優れた硬質な素材

- ◎美しいクリアなケースは用紙のデザインが引き立ちます。
- ◎強い衝撃が加わると割れることがあります。

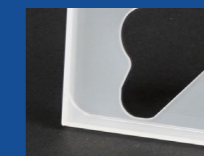

再生PP (再生ポリプロピレン)

成形品の精度は落とさない！
こだわりの再生材にて成形

- ◎資源ゴミからマテリアルリサイクル化された再生プラスチックです。

各カレンダーケースのサイズに合わせて専用の透明袋をご用意致しております。

カレンダー専用OPP袋 (透明袋)

ワンタッチで封がせるテープ付き

名刺を挟める便利なOPP袋

SDGsを意識した企業様向け

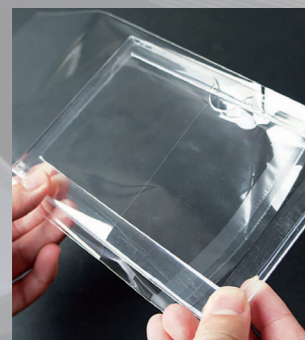

カレンダー専用OPP袋



ポケット付きOPP袋

※対応サイズ: はかき/B6/リングのみ

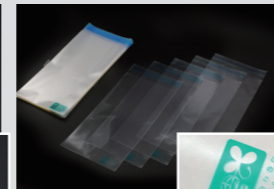

ハイオマスOPP袋

※対応サイズ: はかき/B6/リングのみ

SUSTAINABLE DEVELOPMENT GOALS



再生プラスチック (再生PP)

一度使用して廃棄されたプラスチックを再利用して作られた「再生プラスチック」を配合したカレンダーケースです。

マテリアルリサイクルとは

一般的に「SDGs」や「エコ」と言うと、プラスチックは悪者にされがちですが、「プラごみ」として分別して廃棄することで、環境に優しい「資源」となります。各市町村で回収されたプラごみは粉砕・溶解され、再生プラスチックとしてマテリアルリサイクルされます。

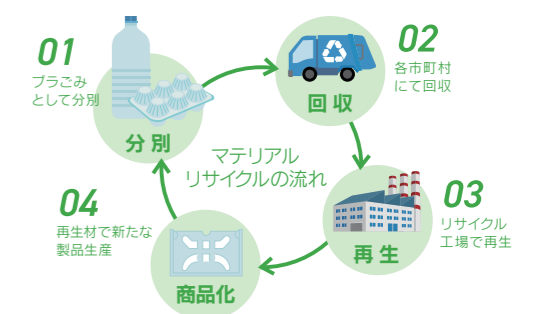

💡 こんな方にオススメ!

- ☑ 企業としてSDGsに積極的に取り組む姿勢を示したい方
- ☑ エコな商品でノベルティを探している方
- ☑ エンドユーザー様へ提案する商品の幅を広げたい方



ワンタッチ組み立てで
背面に便利な「ペン立て」付き!

PP製 卓上カレンダーケース

CAL-W-701 **はがき
サイズ** CAL-W-702 **B6
サイズ**

※使用イメージ。
※名入れはダミーです。

【ケースサイズ】 【W-701】W153×H104×D9.6mm 【W-702】W187×H132×D9.6mm
【材 質】 【W-701・W-702】ポリプロピレン製 (PP)
【適用用紙サイズ】 【W-701】はがきサイズ (W148×H100mm) 【W-702】B6サイズ (W182×H128mm)
【推奨用紙枚数】 マットコート135kの場合 / 13枚

最小
ロット数
100個～



背面にペン立て付き

ペンスタンド部分に小物や文具を入れて
お使いいただけます。



受付やカウンターに最適

ペン立て付きなので受付用カレンダー
としても便利です。

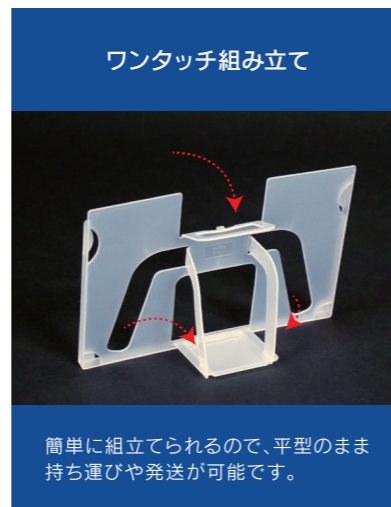

ワンタッチ組み立て

簡単に組立てられるので、平型のまま
持ち運びや発送が可能です。

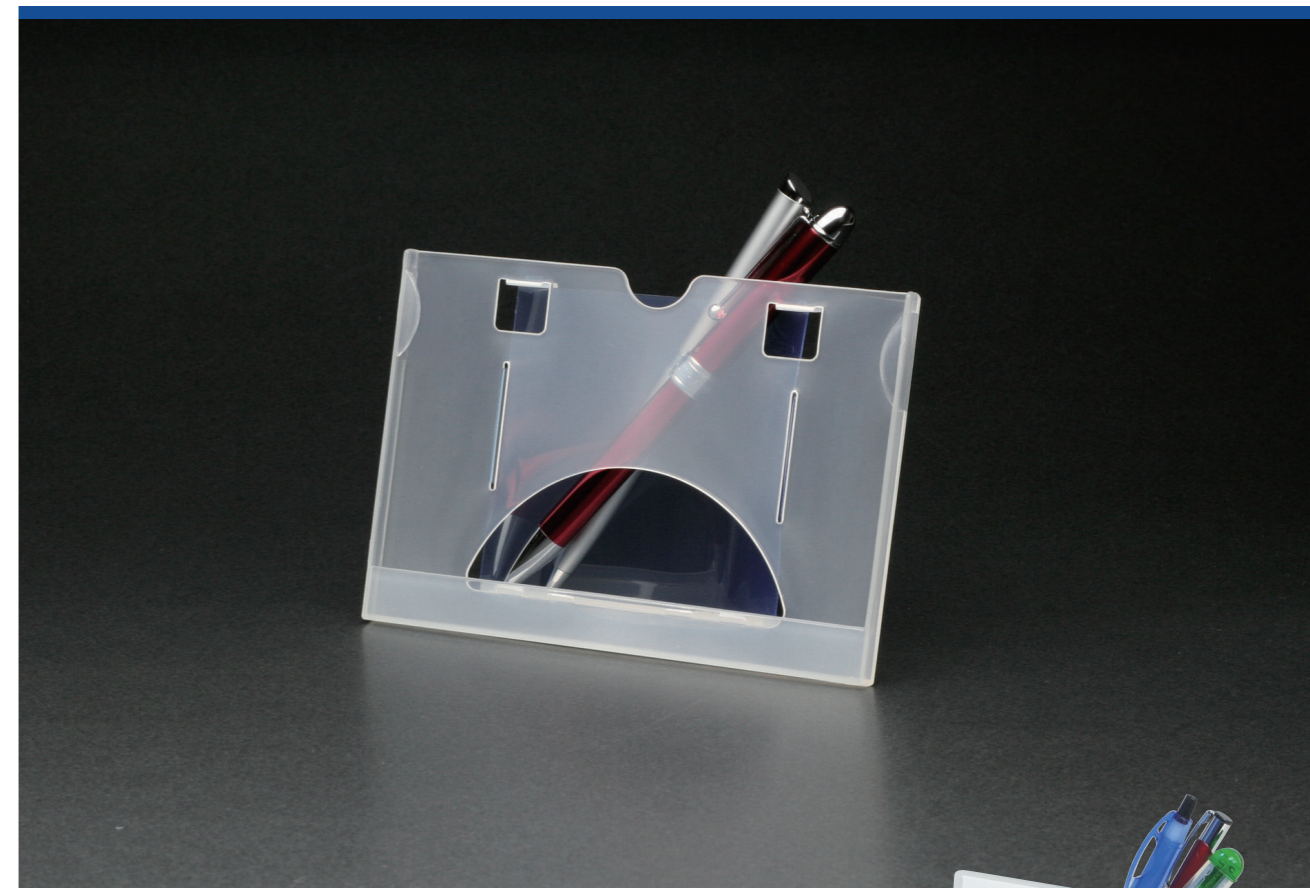

簡単な組み立て式で
背面に便利な「ペン立て」付き!

PP製 卓上カレンダーケース

CAL-W-103

※使用イメージ。
※名入れはダミーです。

【ケースサイズ】 W153×H104×D8mm
【材 質】 ポリプロピレン製 (PP)
【適用用紙サイズ】 はがきサイズ (W148×H100mm)
【推奨用紙枚数】 マットコート135kの場合 / 13枚

はがき
サイズ 最小
ロット数
100個～

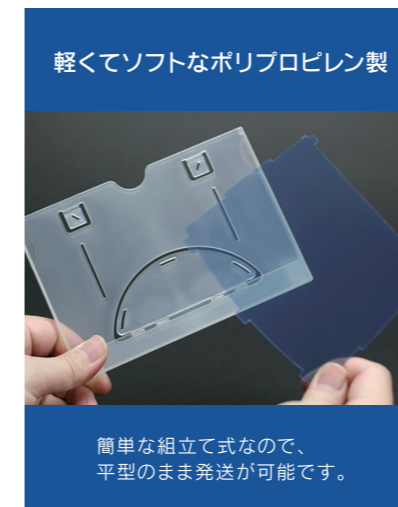

軽くてソフトなポリプロピレン製

簡単な組立て式なので、
平型のまま発送が可能です。

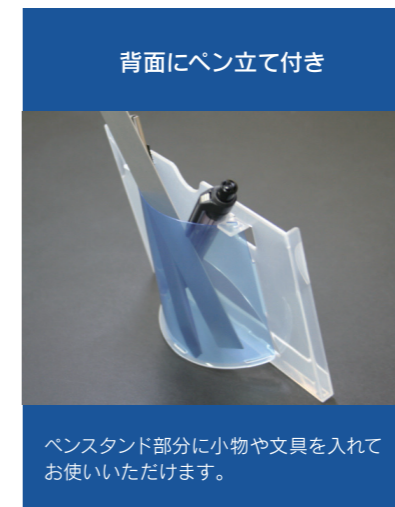

背面にペン立て付き

ペンスタンド部分に小物や文具を入れて
お使いいただけます。



封筒に入れてDMで送れる

割れにくい素材のため、長3封筒に
入れても安心して発送が可能です。

再生材
配合



図のようにツメをおこして使用します。



成形メーカーとして製品の精度も落とさない
こだわりの再生材配合のケース。

再生材配合PP製 卓上カレンダーケース

CAL-W-501

- 【ケースサイズ】 W153×H105×D8mm
- 【材 質】 ポリプロピレン製(PP) ※一部再生材を使用
- 【適合用紙サイズ】 はがきサイズ(W148×H100mm)
- 【推奨用紙枚数】 マットコート135kの場合 / 13枚

※使用イメージ。
※名入れはダミーです。

はがき
サイズ

最小
ロット数
100個～

※ツメ部分など無理に折り曲げたり、複数回折り曲げると破損の恐れがありますのでご注意ください。

ECOなプラスチックカレンダー



再生プラスチックを配合した環境に
優しいプラスチックカレンダーです。

オリジナル刻印が可能※



発注数量に応じて社名ロゴやコピー
など刻印を入れることも可能です。
※要相談

シンプルながらも機能性抜群



前月や翌月のカレンダーに加え
メモなども挟めます。



図のようにツメをおこして使用します。

W-502

再生材
配合

意匠権取得・実用新案登録商品

カレンダーケース CAL-W-502 は意匠権登録、
実用新案登録を取得した商品です。

W-602

設計から最大限にコストを抑え
成形品としての品質もキープした
定規付きのケースです。

再生材配合PP製 卓上カレンダーケース

CAL-W-502

はがき
サイズ

PP製 卓上カレンダーケース

CAL-W-602

B6
サイズ

- 【ケースサイズ】 【W-502】W154×H108×D7.5mm 【W-602】W188×H133×D8mm
- 【材 質】 【W-502・W-602】ポリプロピレン製(PP) ※W-502は一部再生材を使用
- 【適合用紙サイズ】 【W-502】はがきサイズ(W148×H100mm) 【W-602】B6サイズ(W182×H128mm)
- 【推奨用紙枚数】 マットコート135kの場合 / 13枚

※使用イメージ。
※名入れはダミーです。

最小
ロット数
100個～

※ツメ部分など無理に折り曲げたり、複数回折り曲げると破損の恐れがありますのでご注意ください。

W-502
ECOな
プラスチックカレンダー



再生プラスチックを配合した環境に
優しいプラスチックカレンダーです。

W-502
W-602
オリジナル刻印が可能※



発注数量に応じて社名ロゴやコピー
など刻印を入れることも可能です。
※要相談

W-502
W-602
定規目盛付き

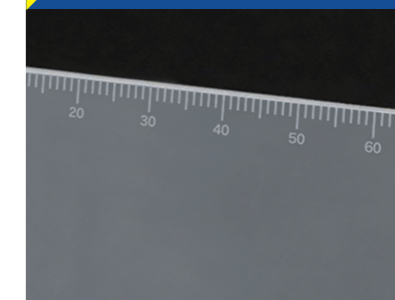

スタンダードな形状で
上部には役立つ定規目盛付き。

背面のクリップ部分に
メモなどが挟めるので
自由な使い方ができます。

PP製 卓上カレンダーケース

CAL-W-301

【ケースサイズ】 W153×H106×D6mm
【材質】 ポリプロピレン製 (PP)
【適合用紙サイズ】 はがきサイズ (W148×H100mm)
【推奨用紙枚数】 マットコート135kの場合 / 13枚

はがき
サイズ

最小
ロット数
100個～



※使用イメージ。
※名入れはダミーです。

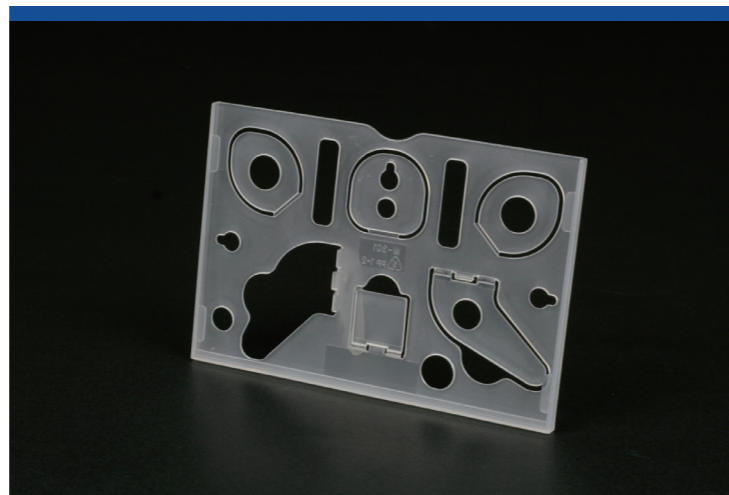

お好みの使い方ができる



前月や翌月のカレンダーに加え
メモなども挟めます。

封筒に入れてDMで送れる



割れにくい素材のため、長3封筒に
入れても安心して発送が可能です。

書き込みしやすい
人気のB6サイズ。
メモやペンも差し込めます。

PP製 卓上カレンダーケース

CAL-W-304

【ケースサイズ】 W188×H133×D6mm
【材質】 ポリプロピレン製 (PP)
【適合用紙サイズ】 B6サイズ (W182×H128mm)
【推奨用紙枚数】 マットコート135kの場合 / 13枚

B6
サイズ

最小
ロット数
100個～



※使用イメージ。
※名入れはダミーです。

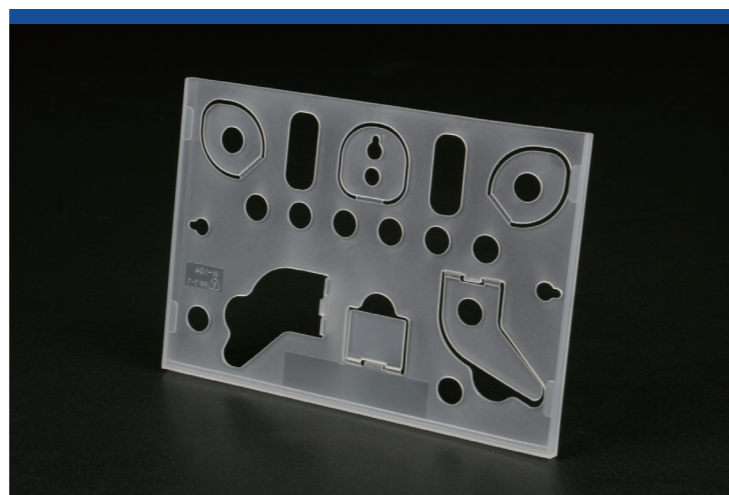

縦置きも可能



ツメを立てることによって
縦置きも可能です。

ボールペンも挿し込める



クリップ部分を倒せば
ボールペンも挿し込めます。

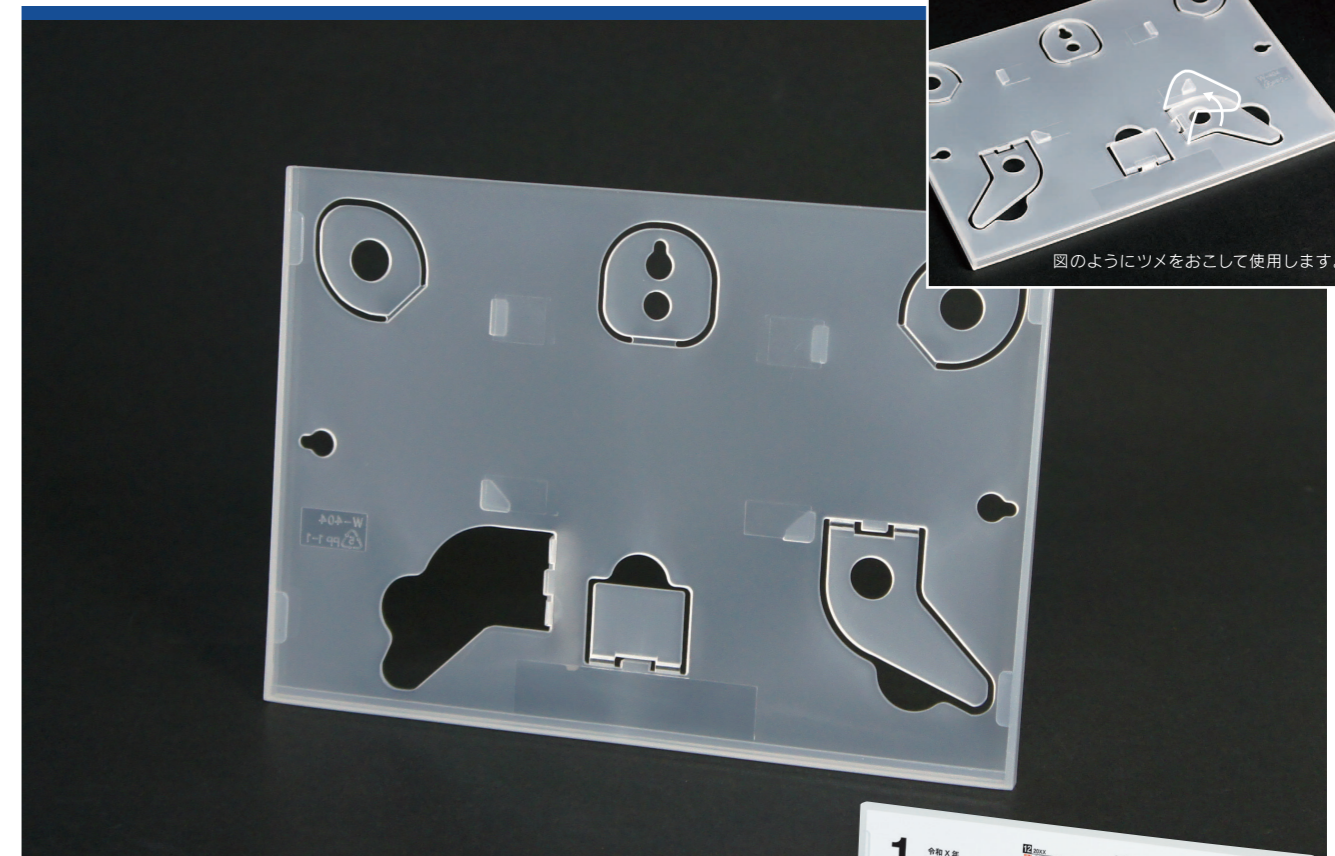

図のようにツメをおこして使用します。

大きめのA5サイズで見やすさ抜群。
ケース背面に名刺もセットでき、
ビジネスツールにも最適なケースです。

PP製 卓上カレンダーケース

CAL-W-404

【ケースサイズ】 W216×H153×D8mm
【材質】 ポリプロピレン製 (PP)
【適合用紙サイズ】 A5サイズ (W210×H148mm)
【推奨用紙枚数】 マットコート135kの場合 / 13枚

A5
サイズ

最小
ロット数
100個～



※使用イメージ。
※名入れはダミーです。

クリップ部分に名刺を挿せる



後ろのクリップ部分に名刺を
挿せますので、PR効果も抜群です。

背面のクリップで
前月や翌月のカレンダーを挟める



クリップにはメモなども挟んだり、
お好みでどのような使い方もできます。

縦置き用のツメを立てて
縦型のレイアウトにも対応



縦置きも出来ますので、カレンダー用紙
のデザイン幅も広がります。

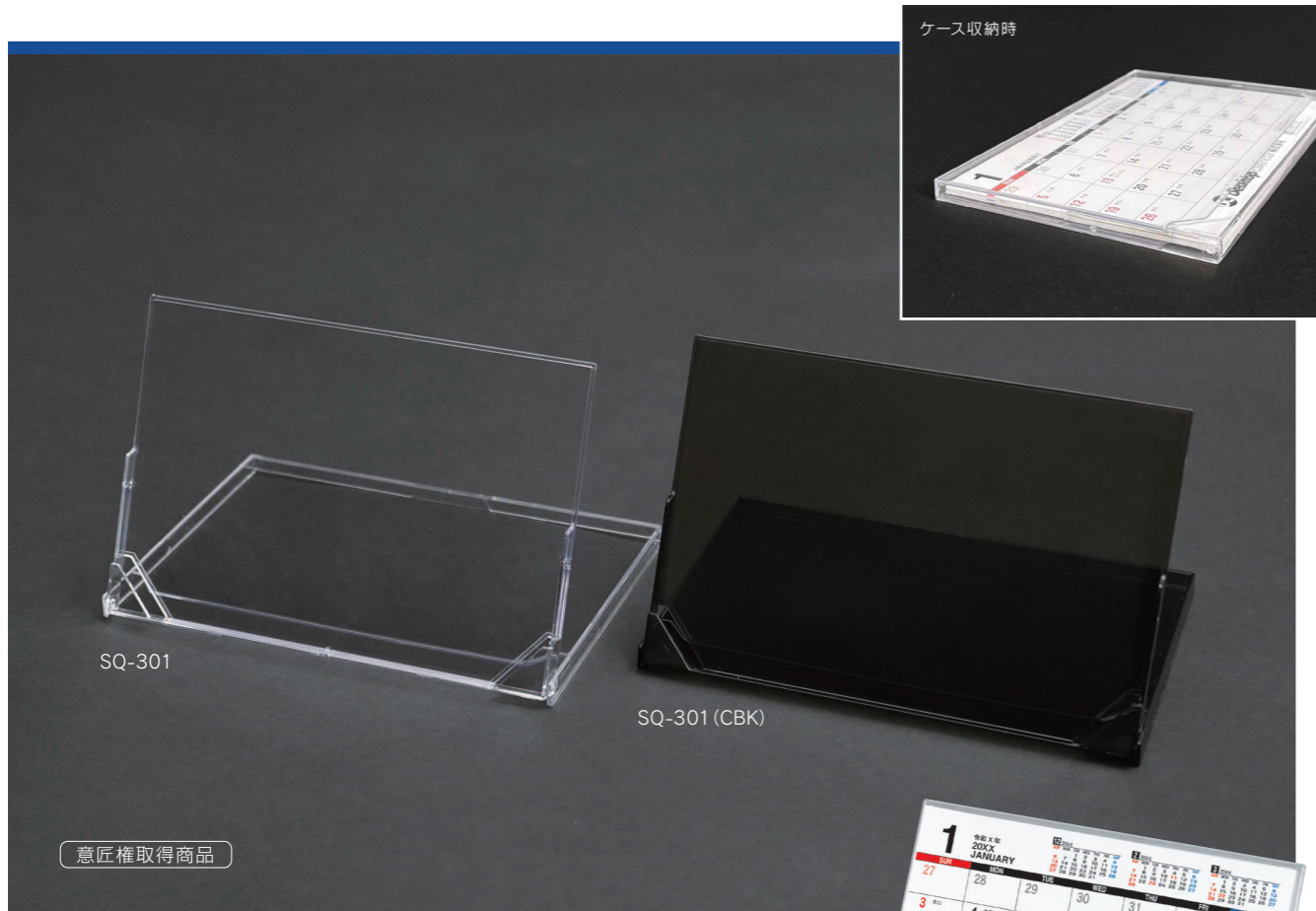

「人気No.1ケース」をリニューアル!
設置用紙の名入れ部分の視認性を高めました。

PS製 卓上カレンダーケース

CAL-SQ-301 CAL-SQ-301 CBK

- 【ケースサイズ】 W157×H104×D8mm
- 【材質】 ポリスチレン製 (PS)
- 【適合用紙サイズ】 はがきサイズ (W148×H100mm)
- 【推奨用紙枚数】 マットコート135kの場合 / 13枚

はがき
サイズ

最小
ロット数
100個～



カバーを開いてスタンド代わりとしてご使用いただけます。



名入れ部分が見やすい

設置用紙の名入れ部分が見やすい設計になっています。



クリアブラックが新登場

主張しすぎない落ち着いた色味で、使用する場所や人を選びません。

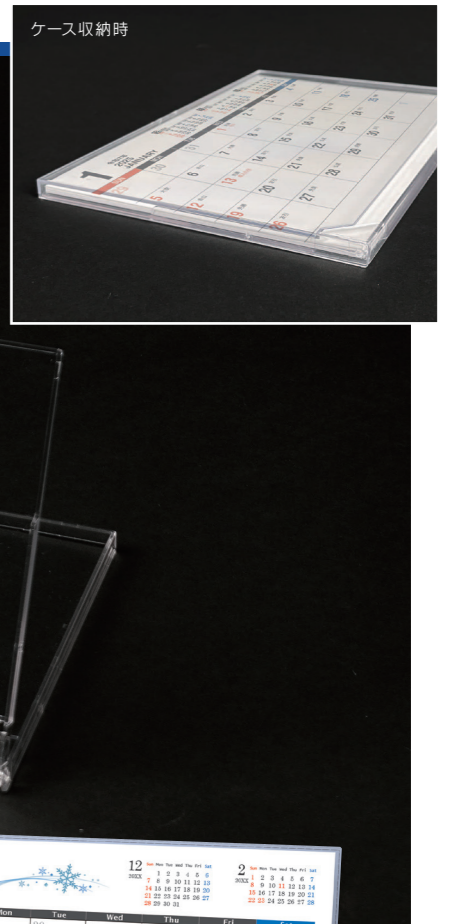

お客様のご要望で生まれた
PS製 初のB6サイズ登場!
用紙のデザイン幅が更に広がります。

PS製 卓上カレンダーケース

CAL-SQ-304

- 【ケースサイズ】 W191×H132×D8mm
- 【材質】 ポリスチレン製 (PS)
- 【適合用紙サイズ】 B6サイズ (W182×H128mm)
- 【推奨用紙枚数】 マットコート135kの場合 / 13枚

B6
サイズ

最小
ロット数
100個～



透明度の高いPS製ケース

美しいクリアのケースは用紙のデザインを引き立てます。



名入れ部分が見やすい

設置用紙の名入れ部分が見やすい設計になっています。

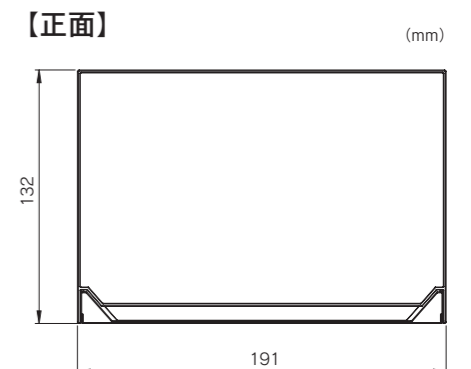

【正面】

(mm)

※使用イメージ。
※名入れはダミーです。



※使用イメージ。
※名入れはダミーです。



正方形タイプでカレンダーは
もちろん写真立て等、
様々な用途にも使用できます。

PS製 卓上カレンダーケース

CAL-SQ-102

W91 mm
×
W94 mm

CAL-SQ-303

W116 mm
×
W116 mm

最小
ロット数
100個～

- 【ケースサイズ】 [SQ-102]W99×H99×D8mm [SQ-303]W125×H120×D8mm
- 【材質】 [SQ-102・SQ-303]ポリスチレン製 (PS)
- 【適合用紙サイズ】 [SQ-102]MOサイズ(W91×H94mm) [SQ-303]正方形サイズ(W116×H116mm)
- 【推奨用紙枚数】 マットコート135kの場合 / 13枚

SQ-303 名入れ部分が見やすい

設置用紙の名入れ部分が見やすい設計になっています。

SQ-102 SQ-303 カバータイプ (SQシリーズ)

カバーを開いてスタンド代わりとしてご使用いただけます。

SQ-102 SQ-303 場所を取らないミニサイズ

ケースが小さいのでデスク回りをすっきりさせます。



透明度の高いPS製
パノラマサイズ用紙専用ケース
名入れ部分を更に見やすく!

PS製 卓上カレンダーケース

CAL-SQ-302

W174 mm
×
W98 mm

最小
ロット数
100個～

- 【ケースサイズ】 W183×H102×D8mm
- 【材質】 ポリスチレン製 (PS)
- 【適合用紙サイズ】 パノラマサイズ (W174×H98mm)
- 【推奨用紙枚数】 マットコート135kの場合 / 13枚

カバータイプ (SQシリーズ)

カバーを開いてスタンド代わりとしてご使用いただけます。

名入れ部分が見やすい

設置用紙の名入れ部分が見やすい設計になっています。

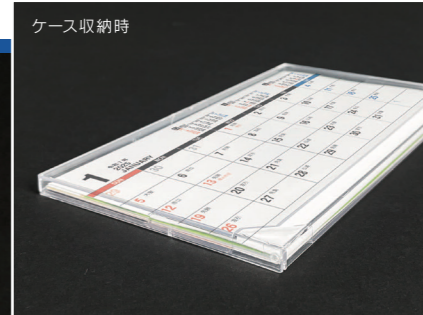
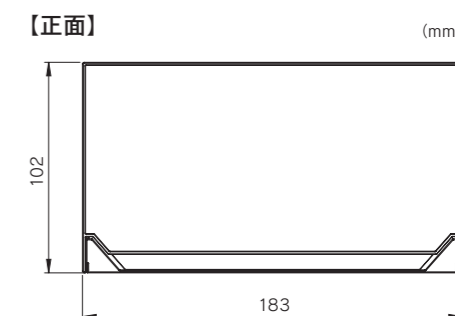

※使用イメージ。
※名入れはダミーです。

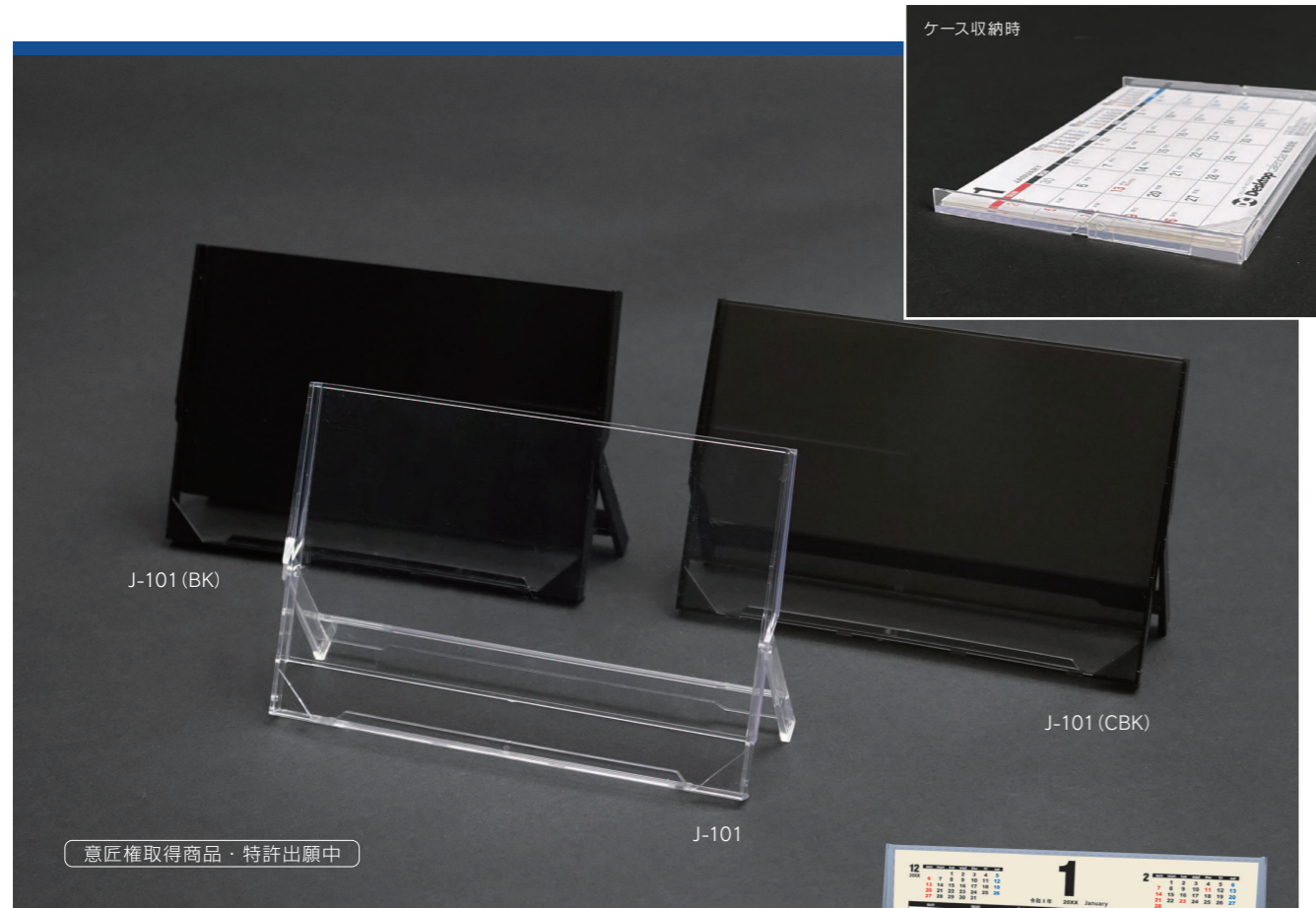

透明度の高いPS製ケースシリーズに
設置場所に困らない省スペースタイプ登場。

PS製 卓上カレンダーケース

CAL-J-101 CAL-J-101 BK / CBK

- 【ケースサイズ】 W157×H104×D8mm
- 【材質】 ポリスチレン製 (PS)
- 【適合用紙サイズ】 はがきサイズ (W148×H100mm)
- 【推奨用紙枚数】 マットコート135kの場合 / 13枚

はがき
サイズ

最小
ロット数
100個～



設置場所に悩まない!
オリジナルデザイン

デスク周りに置いても邪魔にならない
奥行き4.2cmの省スペースタイプ。



名入れ部分が見やすい

「カレンダーのことなら」
DC Desktop calendar

設置用紙の名入れ部分が見やすい
設計になっています。

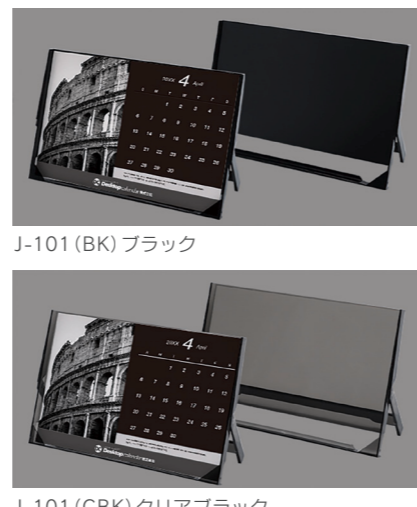

J-101 (BK) ブラック

J-101 (CBK) クリアブラック

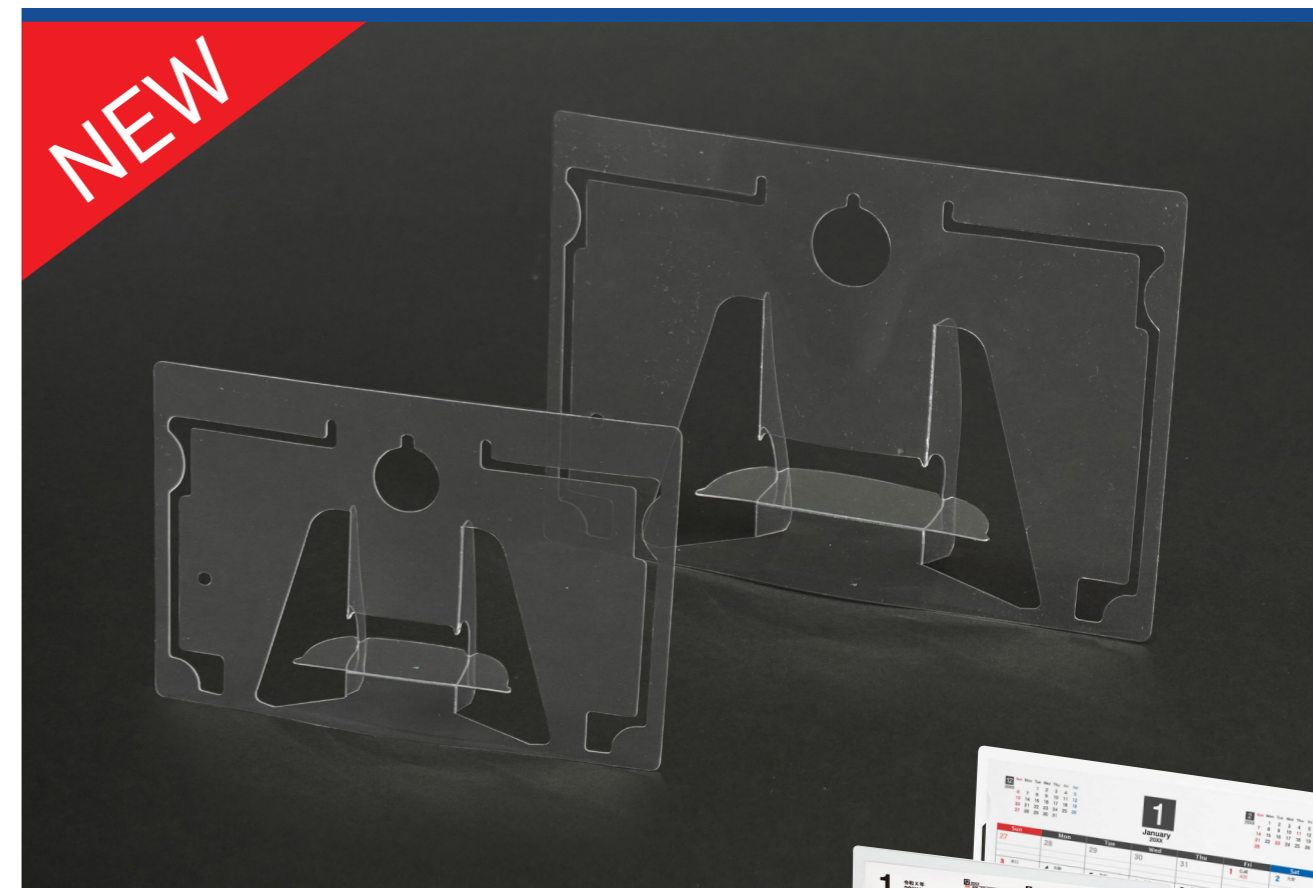

ペットボトル素材を使用した、
環境配慮型カレンダーケース。

PET製 卓上カレンダーケース

CAL-K-201 はがきサイズ CAL-K-202 B6サイズ

- 【ケースサイズ】 【K-201】W161×H110×D0.5mm 【K-202】W195×H138×D0.5mm
- 【材質】 【K-201・K-202】ポリエチレンテレフタレート (PET)
- 【適合用紙サイズ】 【K-201】はがきサイズ (W148×H100mm) 【K-202】B6サイズ (W182×H128mm)
- 【推奨用紙枚数】 マットコート135kの場合 / 7枚

※使用イメージ。
※名入れはダミーです。

B6
サイズ

最小
ロット数
100個～



軽くて扱いやすい

省スペースでしっかり自立。ちょっとした
スペースにもスツと置けます。



どんな空間にも馴染むデザイン

クリア素材なのでオフィス・店舗・自宅、
どこでも違和感なく使えます。

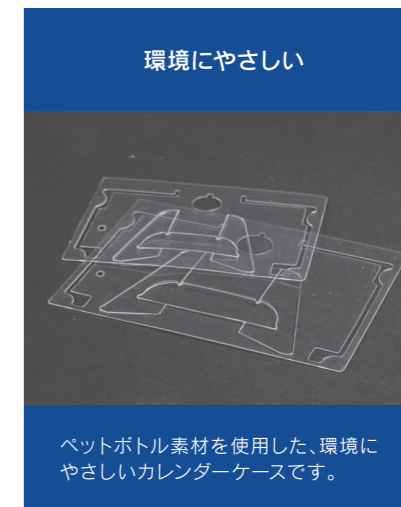

環境にやさしい

ペットボトル素材を使用した、環境に
やさしいカレンダーケースです。



紙製ケース Paper type

材質について



再生紙 ① (ネイチャークラフト)

◎古紙 70%再生紙を使用したクラフト紙です。



再生紙 ② (Newビジョン)

◎環境にやさしいリサイクル紙。表裏とも高い平滑性があります。

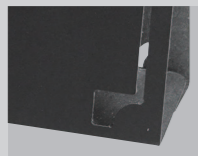

再生紙 ③ (山恭ブラック)

高級な雰囲気のあるオフブラック
◎古紙ハルブ配合率約 50%のリサイクル紙。

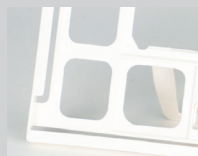

紙プラ (紙51%+プラ49%)

バイオマスマーク認定ケース
◎原材料の半分以上である 51%が紙できており、国の認定マークであるバイオマスマークを取得しています。

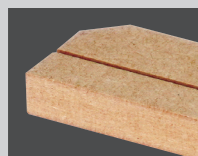

MDF (中質繊維板)

サステナブルな木製素材
◎MDF は間伐材や端材を主原料としており、木材を無駄なく使用できるエコな素材です。

ワンタッチ組立



E307/WH

E307/BK

E307

紙ケースに名入れするタイプ

本体に箔押し印刷で華やかさを演出。
環境にやさしい紙ケースです。

※使用イメージ。
※名入れはダミーです。

紙製 卓上カレンダーケース

CAL-E-307 クラフト紙
CAL-E-307 BK / WH

はがき
サイズ

CAL-E-308 クラフト紙
CAL-E-308 BK / WH

B6
サイズ

【ケースサイズ】 [E-307]W163×H125×D54mm [E-308]W200×H156×D68mm

【材質】 クラフト/ネイチャークラフト:古紙使用率70%のクラフト紙
WH/NEWビジョン260g BK/山恭ブラック350g

【適合用紙サイズ】 はがきサイズ(W148×H100mm) B6サイズ(W182×H128mm)

【推奨用紙枚数】 マットコート135kの場合 / 7枚

最小
ロット数
100個～

箔押しは金・銀で名入れできる



【名入れ範囲】 はがき: W110×H11mm
B6: W145×H15mm

背面の切り込みで
便利な使い方ができる



切り込みがあるので、名刺や
カレンダーなどセットできます。

シンプルで使いやすい
ケースデザイン



中央の大きな切り欠きにより
用紙が取り出しやすくなっています。



ワンタッチ組立

人気の紙製ケースが
新色としてホワイト・ブラックが登場！

紙製 卓上カレンダーケース

CAL-E-305 クラフト紙
CAL-E-305 BK / WH

はがき
サイズ

CAL-E-306 クラフト紙
CAL-E-306 BK / WH

B6
サイズ

【ケースサイズ】 [E-305] W165×H110×D50mm [E-306] W199×H140×D65mm
【材 質】 クラフト/ネイチャークラフト:古紙使用率70%のクラフト紙
WH/NEWビジョン260g
BK/山恭ブラック350g
【適用紙サイズ】 はがきサイズ(W148×H100mm) B6サイズ(W182×H128mm)
【推奨用紙枚数】 マットコート135kの場合 / 7枚

最小
ロット数
100個～

※使用イメージ。
※名入れはダミーです。

紙製(リサイクル用紙)で
リーズナブルなケース!
※組立前の状態で納品いたします。

紙製 卓上カレンダーケース

CAL-E-101
CAL-E-102

はがき
サイズ

B6
サイズ

最小
ロット数
100個～

【ケースサイズ】 [E-101] W173×H85×D42mm
[E-102] W207×H105×D55mm
【材 質】 NEWビジョン260g
【適用紙サイズ】 はがきサイズ(W148×H100mm)
B6サイズ(W182×H128mm)
【推奨用紙枚数】 マットコート135kの場合 / 13枚

※使用イメージ。
※名入れはダミーです。



組立て式



取り出しやすい!



用紙が取り出しやすい設計になって
おり便利です。

スムーズな書き込みが可能!



台紙を折りたたむだけで
すぐに書き込みができます。

予定を素早く書ける!



簡単に折りたたむことができ、
素早い予定の書き込みが可能です。

背面の切り込みで
便利な使い方ができる



切り込みがあるので、名刺や12ヶ月
カレンダーなどセットできます。

シンプルで使いやすい
ケースデザイン



中央の大きな切り欠きにより
用紙が取り出しやすくなっています。

高級な雰囲気のある
オフブラック紙(リサイクル用紙)
※組立前の状態で納品いたします。

紙製 卓上カレンダーケース

CAL-E-201
CAL-E-202

はがき
サイズ

B6
サイズ

最小
ロット数
100個～

【ケースサイズ】 [E-201] W150×H100×D8mm
[E-202] W184×H130×D8mm
【材 質】 山恭ブラック350g
【適用紙サイズ】 はがきサイズ(W148×H100mm)
B6サイズ(W182×H128mm)
【推奨用紙枚数】 マットコート135kの場合 / 13枚

※使用イメージ。
※名入れはダミーです。



組立て式



安定した構造



紙素材ですがしっかりと立つので
安定して設置いただけます。

ケース単体でのご注文の場合

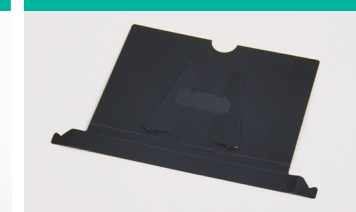

このように組み立て前の状態で
納品となります。

サステナブルな木製素材使用！
環境に配慮した木製スタンド。

木製 卓上カレンダーケース

CAL-E-501

- 【ケースサイズ】 W148×H12×D38mm
- 【材質】 MDF
- 【適合用紙サイズ】 はかきサイズ(W148×H100mm)
B6サイズ(W182×H128mm)
- 【推奨用紙枚数】 マットコート135kの場合 / 7枚

適用用紙
はかき/B6
兼用サイズ

最小
ロット数
100個～



※はかきサイズの用紙を
セットしたイメージ。
※名入れはダミーです。



木材を無駄なく使用できる
ECOな素材



間伐材や端材を主原料とした環境に
やさしいMDFを使用しています。

フォトスタンドとしても
使用可能



「長く使える」という観点でも
環境にやさしい商品です。

バイオマスマーク認定
ECOな「紙プラ」ケース
(紙51%+プラ49%)

紙プラ製 卓上カレンダーケース

CAL-E-601

- 【ケースサイズ】 W156×H103×D7.5mm
- 【材質】 紙51%+PP49%
- 【適合用紙サイズ】 紙プラ専用サイズ(W150×H99mm)
- 【推奨用紙枚数】 マットコート135kの場合 / 7枚

紙プラ
専用サイズ

最小
ロット数
100個～



※使用イメージ。
※名入れはダミーです。

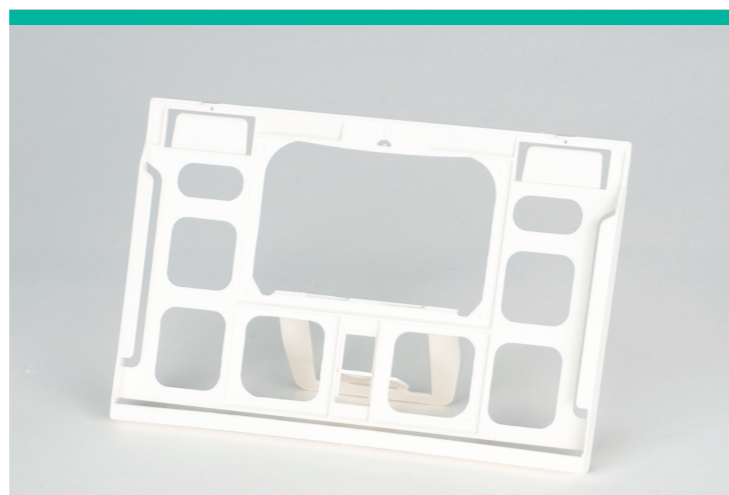

分別せずにそのまま可燃ごみへ

書き込みもラクラク

プラス
チック
49%

紙
51%

原材料の半分以上が紙で出来ている
ため可燃ごみへ出すことができます。



裏面のスタンド部分をスライドさせる
だけで簡単に折りたためます。



リング式タイプ Ring type

箔押し印刷

箔押し加工にて1色の箔押し印刷で名入れをします。
名入れ部分がキラリと際立たせる華やかさが魅力です。
弊社指定カラー5色の中からお選びください。



箔色のご指定対応は「R-101」「R-102」のみとなります。
これ以外のリング式カレンダーは金・銀のみの箔押し名入れとなります。

商品によって対応していないカラーもございます。
サンプルもご用意しておりますので、詳しくはお問い合わせください。



名入れ：リング式カレンダー



名入れ：箔押しイメージ



※カレンダー用紙: デザインはイメージです。
※台紙名入れはイメージです。

リング式の一番人気商品!
環境に優しいエコリング採用。

リングタイプ 卓上カレンダー

CAL-R-101C BK / WH

【本体サイズ】 W182×H152×D80mm
【本体色】 ブラック・ホワイト(2種)
【リング色】 ホワイト
【推奨用紙枚数】 マットコート135kの場合 / 13枚



リング部分は生分解性材料を使用しております。
環境に優しいリングです。

エコリング
CAL-R-101R
リングのみの
販売も承ります

B6
サイズ
最小
ロット数
100個～

めくりやすい
インデックス付きカレンダー。

リングタイプ 卓上カレンダー

CAL-R-102C BK / WH

【本体サイズ】 W182×H152×D80mm
【本体色】 ブラック・ホワイト(2種)
【リング色】 ホワイト
【推奨用紙枚数】 マットコート135kの場合 / 13枚

B6
サイズ
最小
ロット数
100個～



エコリング
CAL-R-101R
リング部分は生分解性材料
を使用しております。
環境に優しいリングです。

2ヶ月表示ができる
便利なセパレートタイプの
カレンダー。

リングタイプ 卓上カレンダー

CAL-R-201C BK

【本体サイズ】 W182×H152×D80mm
【本体色】 ブラック
【リング色】 ホワイト
【推奨用紙枚数】 マットコート135kの場合 / 14枚

B6
サイズ
最小
ロット数
100個～



エコリング
CAL-R-101R
リング部分は生分解性材料
を使用しております。
環境に優しいリングです。



※カレンダー用紙: デザインはイメージです。
※台紙名入れはイメージです。

ブラック・ホワイト2色の台紙



白台紙もございます。
幅広い用途にご使用いただけます。

裏面が年間カレンダー



各月のカレンダー用紙の裏面が
年間カレンダーになっております。

ブラック・ホワイト2色の台紙



シーンを選ばない白台紙もございます。
幅広い用途にご使用いただけます。

CAL-R-101CWHP



フルカラーの名入れができる
タイプもございます。

箔色は、金・銀・緑・赤・青をご用意



名入れ部分がキラリと際立たせる
華やかさが魅力です。

オリジナルデザインも承ります



データ入稿にて、お気に入りの
写真やメモ等を並べる事も可能です。

使いやすい2ヶ月表示



左右で必要な月を並べることが
出来ます。

カレンダーデザインと緑色の台紙が特徴。環境にやさしいペーパーリング使用。

リングタイプ 卓上カレンダー

CALS-R-301C-GR

【本体サイズ】 W182×H157×D80mm
 【本体色】 グリーン
 【リング色】 ホワイト
 【推奨用紙枚数】 マットコート135kの場合 / 13枚
 ※箔押し印刷の箔色は金・銀のみのご対応となります。



B6 サイズ
 最小ロット数 100個～

専用デザインのため、テンプレートの変更は出来ません



ペーパーリング ※デザインは1種類のみです。
 ※台紙名入れはイメージです。



サイドインデックス付でインパクトあるデザイン。

リングタイプ 卓上カレンダー

CALS-R-304C-BK

【本体サイズ】 W182×H154×D80mm
 【本体色】 ブラック
 【リング色】 ホワイト
 【推奨用紙枚数】 マットコート135kの場合 / 13枚
 ※箔押し印刷の箔色は金・銀のみのご対応となります。



B6 サイズ
 最小ロット数 100個～

専用デザインのため、テンプレートの変更は出来ません

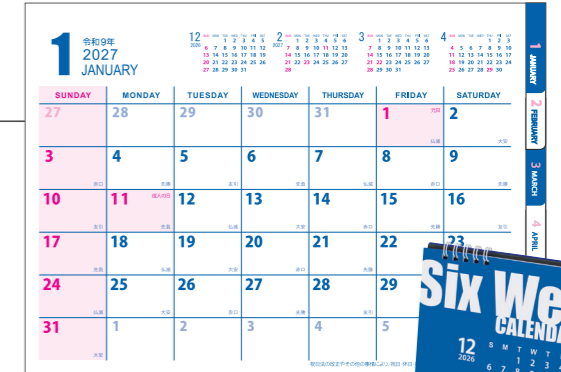

※デザインは1種類のみです。
 ※台紙名入れはイメージです。



インデックス付きカレンダー。環境にやさしいペーパーリング使用。

リングタイプ 卓上カレンダー

CALS-R-302C-BK

【本体サイズ】 W182×H160×D80mm
 【本体色】 ブラック
 【リング色】 ホワイト
 【推奨用紙枚数】 マットコート135kの場合 / 13枚
 ※箔押し印刷の箔色は金・銀のみのご対応となります。

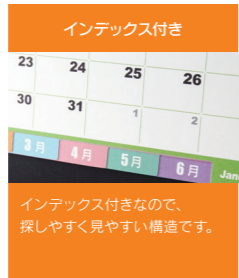

B6 サイズ
 最小ロット数 100個～

専用デザインのため、テンプレートの変更は出来ません



ペーパーリング ※デザインは1種類のみです。
 ※台紙名入れはイメージです。



5か月表示のB6サイズリング式カレンダー。

リングタイプ 卓上カレンダー

CALS-R-305C-BK

【本体サイズ】 W182×H155×D70mm
 【本体色】 ブラック
 【リング色】 ブラック
 【推奨用紙枚数】 マットコート135kの場合 / 14枚
 ※箔押し印刷の箔色は金・銀のみのご対応となります。

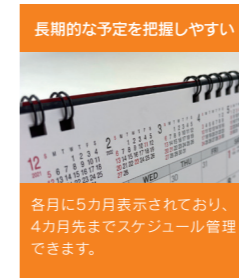

B6 サイズ
 最小ロット数 100個～

専用デザインのため、テンプレートの変更は出来ません

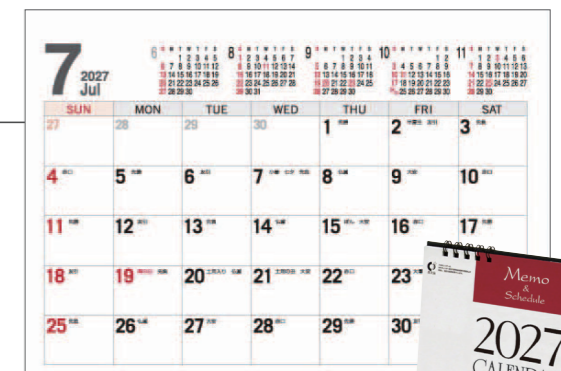

※デザインは1種類のみです。
 ※台紙名入れはイメージです。



シンプルなデザインが特徴。定番のスパイラルリング使用。

リングタイプ 卓上カレンダー

CALS-R-303C-BK

【本体サイズ】 W182×H150×D80mm
 【本体色】 ブラック
 【リング色】 ブラック
 【推奨用紙枚数】 マットコート135kの場合 / 13枚
 ※箔押し印刷の箔色は金・銀のみのご対応となります。



B6 サイズ
 最小ロット数 100個～

専用デザインのため、テンプレートの変更は出来ません



※デザインは1種類のみです。
 ※台紙名入れはイメージです。



月曜始まりのB6サイズリング式カレンダー。

リングタイプ 卓上カレンダー

CALS-R-306C-BK

【本体サイズ】 W180×H150×D80mm
 【本体色】 ブラック
 【リング色】 ブラック
 【推奨用紙枚数】 マットコート135kの場合 / 13枚
 ※箔押し印刷の箔色は金・銀のみのご対応となります。

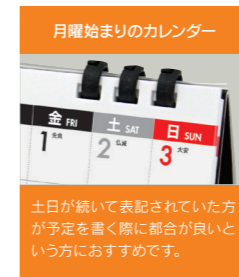

B6 サイズ
 最小ロット数 100個～

専用デザインのため、テンプレートの変更は出来ません



ペーパーリング ※デザインは1種類のみです。
 ※台紙名入れはイメージです。



今日が一年の何週目かひと目でわかる!

リングタイプ 卓上カレンダー

CALS-R-307C-BK

【本体サイズ】 W180×H155×D80mm
 【本体色】 ブラック
 【リング色】 クリーム
 【推奨用紙枚数】 スライトナチュラル130kの場合 / 13枚
 ※箔押し印刷の箔色は金・銀のみのご対応となります。

B6 サイズ
 最小ロット数 100個～

週番号表記つき

3	4
10	11 成人の日

週番号表記によって使いやすくなっています。大きな日付欄によって見やすいのも特徴です。

専用デザインのため、テンプレートの変更は出来ません



ペーパーリング ※デザインは1種類のみです。 ※台紙名入れはイメージです。



フルカラーで名入れ可能!環境にやさしいペーパーリング使用。

リングタイプ 卓上カレンダー

CALS-R-605C-WH

【本体サイズ】 W182×H155×D70mm
 【本体色】 ホワイト
 【リング色】 ホワイト
 【推奨用紙枚数】 マットコート135kの場合 / 13枚+名入カード
 ※カレンダー14枚目(全面)にフルカラーで名入れ出来ます。

B6 サイズ
 最小ロット数 100個～

eco紙ブラシング使用

環境商品の認定マークを取得しています。

専用デザインのため、テンプレートの変更は出来ません



eco紙ブラシング ※デザインは1種類のみです。 ※台紙名入れはイメージです。



FSC森林認証紙を使用したリング式カレンダー!

リングタイプ 卓上カレンダー

CALS-R-308C-BL

【本体サイズ】 W180×H155×D80mm
 【本体色】 ブルー
 【リング色】 ホワイト
 【推奨用紙枚数】 マットコート135kの場合 / 13枚
 ※箔押し印刷の箔色は金・銀のみのご対応となります。

B6 サイズ
 最小ロット数 100個～

FSC森林認証紙を使用

FSCとは、森林そのものと、その森林から切り出された木材の流通や加工のプロセスを認証する国際機関です。

専用デザインのため、テンプレートの変更は出来ません



ペーパーリング ※デザインは1種類のみです。 ※台紙名入れはイメージです。



ハガキサイズでコンパクト!環境にやさしいペーパーリング使用。

リングタイプ 卓上カレンダー

CALS-R-701C-BK

【本体サイズ】 W148×H130×D60mm
 【本体色】 ブラック
 【リング色】 ホワイト
 【推奨用紙枚数】 マットコート135kの場合 / 13枚
 ※箔押し印刷の箔色は金・銀のみのご対応となります。

はがきサイズ
 最小ロット数 100個～

ペーパーリング使用

コンパクトなハガキサイズで、ペーパーリングを使用したエコカレンダーです。

専用デザインのため、テンプレートの変更は出来ません

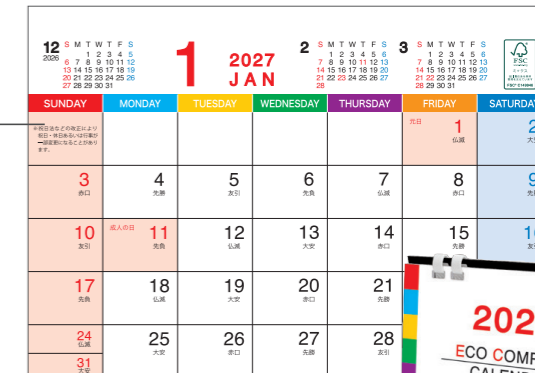

ペーパーリング ※デザインは1種類のみです。 ※台紙名入れはイメージです。



名入れが映える黒台紙。環境にやさしいペーパーリング使用。

リングタイプ 卓上カレンダー

CALS-R-603C-BK-WH

【本体サイズ】 W182×H155×D70mm
 【本体色】 ブラック・ホワイト
 【リング色】 ブラック・ホワイト
 【推奨用紙枚数】 マットコート135kの場合 / 13枚
 ※箔押し印刷の箔色は金・銀のみのご対応となります。

B6 サイズ
 最小ロット数 100個～

eco紙ブラシング使用

環境商品の認定マークを取得しています。



eco紙ブラシング ※デザインは1種類のみです。 ※台紙名入れはイメージです。



A5サイズだから大きく、書き込みしやすく見やすさバツグン!

リングタイプ 卓上カレンダー

CALS-R-502C-WH

【本体サイズ】 W210×H175×D90mm
 【本体色】 ホワイト
 【リング色】 ホワイト
 【推奨用紙枚数】 マットコート135kの場合 / 16枚
 ※箔押し印刷の箔色は金・銀のみのご対応となります。

A5 サイズ
 最小ロット数 100個～

書き込みスペースが広い

サイズが大きいので文字が見やすく書き込みの自由度が上がります。

専用デザインのため、テンプレートの変更は出来ません

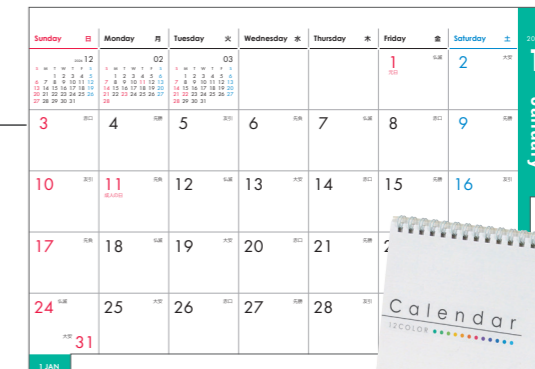

※デザインは1種類のみです。 ※台紙名入れはイメージです。



プラ製・紙製ケース用

既製デザイン テンプレート

Design template

オフィスやビジネスで使いやすい シンプルデザイン

■ 名入れ印刷について (既製デザインに名入れ頂けます)

1色印刷・2色印刷

下記指定カラー9色からお選びください。



※「カレンダー用紙名入れ色」は、印刷機によって色味が若干異なる場合がございます。また、本カタログに掲載している色味とも異なる場合がございます。ご了承ください。



NEW サービスのお知らせ!

■ 表紙のみオリジナル印刷対応

Ai Illustratorファイル
データ入稿のみ

既製デザインをベースに貴社(お客様)がデザインした表紙をフルカラーにて印刷し、差しかえることが可能です。部分名入れのみより、オリジナル性の高いグッズとなります。

アイデア次第で効果的に活用

表紙にクーポン券を付けるなど、効果的なノベルティアイテムとして活用いただけます。



W-501

■ 全ページオリジナルも承ります

Ai Illustratorファイル
データ入稿のみ

データ入稿にて「オリジナルデザイン」も印刷承ります。

お客様側にて印刷データをご用意いただき、ご入稿ください。
※カレンダーサイズに応じて入稿用テンプレートをご用意しております。



W-304

1月表面



表紙



1月裏面

クラフト
余白あり (六曜表示付) (7枚両面)
B6 サイズ はがき サイズ 1色対応 2色対応

クラフト
余白なし (六曜表示付) (7枚両面)
B6 サイズ はがき サイズ ※E-307・E-308のみ

※クラフト用紙はナチュラルのみのデザインになります。

1月表面



表紙



1月裏面

スタンダードビジネス 月曜始まり
(六曜表示付) (7枚両面)
B6 サイズ はがき サイズ 1色対応 2色対応 フルカラー

1月表面

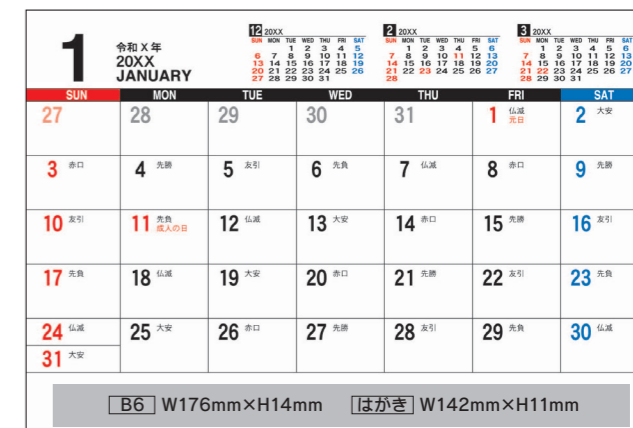

A5 W204mm×H17mm パノラマ W168mm×H11mm 正方形 W110mm×H13mm



表紙



1月裏面

スタンダード
六曜表示付 (7枚両面)
B6 サイズ はがき サイズ A5 サイズ パノラマ サイズ 正方形 サイズ 1色対応 2色対応 フルカラー

スタンダード
六曜表示無 (7枚両面)
B6 サイズ はがき サイズ 1色対応 2色対応 フルカラー

1月表面



A5 W204mm×H17mm パノラマ W168mm×H11mm 正方形 W110mm×H13mm



表紙



1月裏面

ナチュラル
(六曜表示付) (7枚両面)
B6 サイズ はがき サイズ A5 サイズ パノラマ サイズ 正方形 サイズ 1色対応 2色対応 フルカラー

1月表面

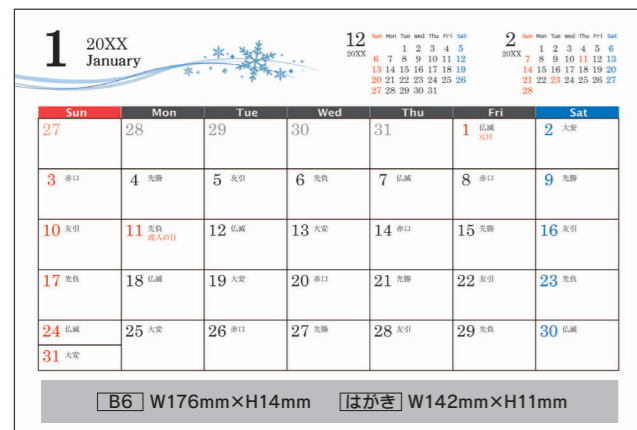

B6 W176mm×H14mm はがき W142mm×H11mm

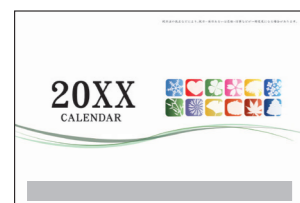

表紙



1月裏面

キセツモヨウ
(六曜表示付) (7枚両面)

B6 はがき
サイズ サイズ

1色対応 2色対応 フルカラー

1月表面

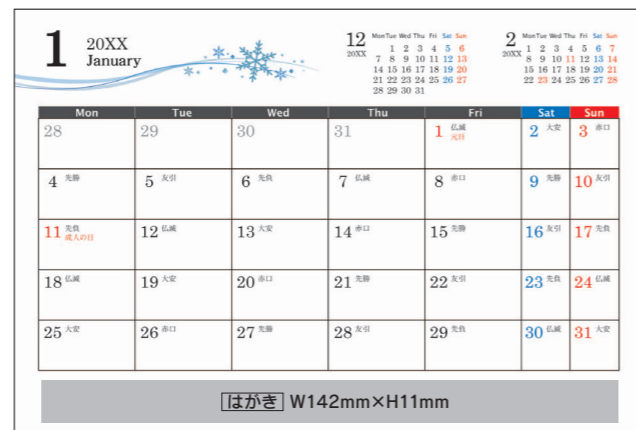

はがき W142mm×H11mm

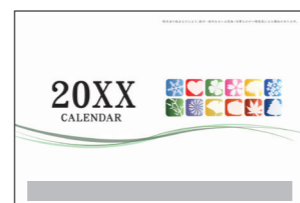

表紙



1月裏面

キセツモヨウビジネス 月曜始まり
(六曜表示付) (7枚両面)

はがき
サイズ

1色対応 2色対応 フルカラー

1月表面

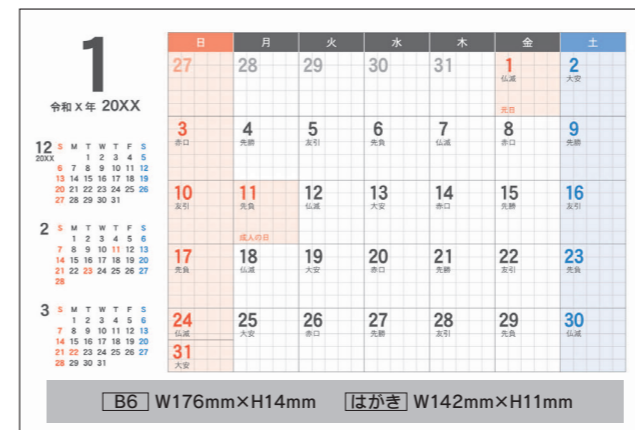

B6 W176mm×H14mm はがき W142mm×H11mm

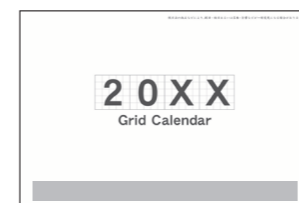

表紙



1月裏面

方眼
(7枚両面)

はがき
サイズ

1色対応 2色対応 フルカラー

1月表面



B6 W176mm×H14mm はがき W142mm×H11mm



表紙



1月裏面

くすみカラー
(六曜表示付) (7枚両面)

B6 はがき A5 パノラマ 正方形
サイズ サイズ サイズ サイズ

1色対応 2色対応 フルカラー [A5] W204mm×H17mm
パノラマ W168mm×H11mm
正方形 W110mm×H13mm

1月表面



B6 W176mm×H14mm はがき W142mm×H11mm



表紙



1月裏面

なごみ
(7枚両面)

B6 はがき
サイズ サイズ

1色対応 2色対応 フルカラー

1月表面



B6 W176mm×H14mm はがき W142mm×H11mm

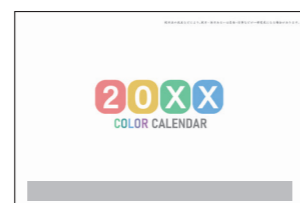

表紙



1月裏面

カラフル
(六曜表示付) (7枚両面)

B6 はがき
サイズ サイズ

1色対応 2色対応 フルカラー

1月表面



B6 W176mm×H14mm はがき W142mm×H11mm

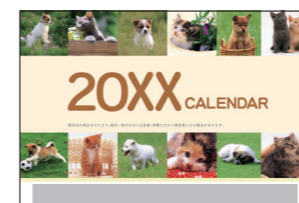

表紙



1月裏面

ペット
(7枚両面)

はがき
サイズ

1色対応 2色対応 フルカラー

1月表面



B6 W176mm×H14mm はがき W142mm×H11mm

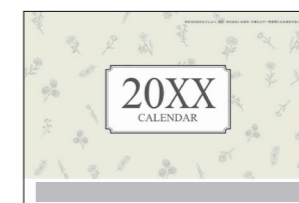

表紙



1月裏面

花柄
(六曜表示付) (7枚両面)

B6 はがき
サイズ サイズ

1色対応 2色対応 フルカラー